

Elektroliza soli HYDROLIFE



INSTALACJA I INSTRUKCJA OBSŁUGI

przy 3g soli/l	Przebieg kolcowy wykreszcz (TFT)	Zdalne sterowanie z calego swiata	WIFI i MODBUS
	Modulowi rozbudowy	Samo czyszczacy	woda morska

1. OPIS

System uzdatniania wody do basenów.

Uzdatnianie wody: System uzdatniania słonej wody w basenach wytwarza gazowy chlor bezpośrednio w zainstalowanym sprzęcie elektroliza słonej wody. Powoduje to powstanie „wolnego chloru gazowego”, a następnie kwasu podchlоровego (HClO), który ma silne działanie biobójcze. Po utlenieniu bakterii „chlor” powraca do postaci zwykłej soli i wody.



Szafka elektroniczna



Ogniwo elektrolityczne

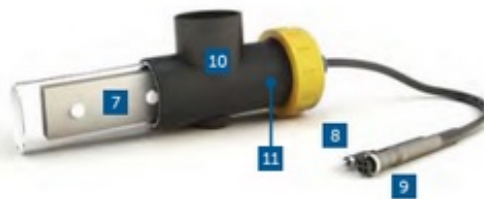

Przedmiot	Opis produktu	Przedmiot	Opis produktu
1	Elektroliza	7	Ogniwo elektrolityczne
2	Detektor przepływu RCA	8	Detektor przepływu RCA
3	Główne przyłącze 230 V	9	Złącze komórkowe
4	Przełącznik WŁĄCZ/WYŁĄCZ (ON/OFF)	10	Powłoka komórki
5	Bezpiecznik urządzenia i komory 4A	11	Detektor przepływu/gazu (wewnętrzny)
6	Przełączniki bezpiecznikowe 4A		

2. Instalacja systemu

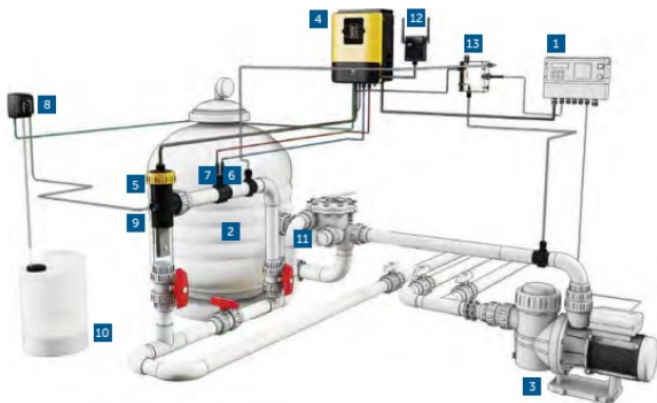

Zużycie energii elektrycznej

Do użytku domowego zaleca się wyłącznik automatyczny 25 A, a do użytku przemysłowego wyłącznik automatyczny 40 A. W przypadku udostępniania zasilania z innymi urządzeniami prosimy o kontakt technika w celu określenia prawidłowej metody instalacji.

Urządzenia domowe		
Produkt	Maks. konsumpcja	g Cl ₂ /h
SAL 16	130 W	16

Przedmiot	Opis produktu
1.	Zegar pompy filtra*
2.	Filtr Silex / szklany / krzemkowy
3.	Pompa recyrkulacyjna
4.	Szafka elektroniczna
5.	Ogniwo elektrolityczne (zawsze w pozycji pionowej)
6.	Sonda pH (opcjonalnie – dla modeli z kontrolą pH)
7.	sonda redoX (opcja – dla modeli z regulacją redoX)
8.	Pompka dozująca kwas (opcjonalnie - dla modeli z regulacją pH)
9.	Wtryskiwacz kwasu (opcjonalnie – dla modeli z kontrolą pH)
10.	Pojemnik na kwas solny (opcjonalnie, w modelach z kontrolą pH, nie wchodzi w skład zestawu)
11.	Inne wyposażenie basenu
12.	Moduł RF lub RF/WIFI lub WIFI - nie wchodzi w skład pakietu podstawowego
13.	Kontrola wolnego chloru - nie wchodzi w skład pakietu podstawowego



* Kontrola filtra za pomocą zewnętrznego timery

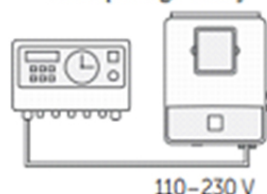

Tryb filtra:
„Ręczny/WL.”



* Kontrola filtra za pomocą wewnętrznego timery

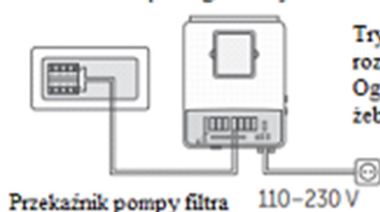

Tryb filtra: Patrz rozdział 5 - Filtracja
Ogólne instrukcje
żeby zainstalować

• **Pierwsze uzdatnianie wody**

Uzdatnianie wody

- Ustaw alkaliczność w zakresie od 90 do 110 ppm.
- Ustaw pH między 7,2 a 7,5.
- Ustaw zawartość chloru w zakresie 0,3-0,8 mg/l.

- Jeśli używamy wody do napełniania z innego źródła niż wodociąg publiczny, należy wyregulować tę wodę, głównie jej twardość, ogólną zasadowość, wykluczyć jakąkolwiek zawartość jonów metali, takich jak żelazo, mangan, miedź itp.

Dodawanie soli do wody / przewodnictwo

- Zalecamy dodanie 5-6 gramów soli (bez jodu) na każdy litr wody w basenie (5 do 6 kg NaCl na m3 woda).
- Dodaj sól bezpośrednio do wody w basenie. Pozwól pompie obiegowej pracować przez pewien czas 24 godziny.

- System może działać podczas rozpuszczania soli i będzie działał bez problemów o stężeniu soli od 2,5 g/l do 50 g/l.
- W przypadku basenów silnie nasłonecznionych konieczne jest dodanie stabilizatora – kwasu izocyjanurowy w ilości 40 g/m3.

• **Konserwacja**

Pierwsze dni konserwacji

W ciągu pierwszych 10-15 dni Twój system basenowy będzie wymagał większej uwagi i następującej pielęgnacji:

- Upewnij się, że pH pozostaje na idealnym poziomie (7,2 - 7,5). Jeśli pH jest wyjątkowo niestabilne i użyto dużej ilości kwasu, sprawdź zasadowość (zalecany poziom między 80 a 125 ppm).
- Basen należy odkurzać i czyścić w razie potrzeby, aby zapewnić idealny stan wody.

Należy pamiętać, że system potrzebuje czasu, aby dostosować się do basenu i będzie wymagał dodawania środków chemicznych przez pierwsze 3 do 5 dni. substancje, np. preparaty zmniejszające twardość wody w przypadku napełniania wodą ze źródła o podwyższonej twardości, szybko rozpuszczający się roztwór można również zastosować do szybkiej dezynfekcji szok chlorowy, w dawce podanej na opakowaniu produktu.

Czyszczenie tytanowego ogniwa elektrolitycznego

W razie potrzeby przeprowadzaj comiesięczną kontrolę wzrokową. Czyszczenie ogniwa elektrolitycznego:

- Wyjąć ogniwo z uchwytu (po wyłączeniu układu filtrującego i zamknięciu niezbędnych zaworów).
- Umieść celę na maksymalnie 10 minut w 15% kwasie solnym (1,5 l kwasu na każde 8,5 l wody).
- Po zmiękczeniu osadów dokończ czyszczenie celi, przepłukując ją wężem.

NIE UŻYWAĆ METALOWYCH ANI OSTRYCH PRZEDMIOTÓW DO USUWANIA OSADÓW. Drapanie krawędzi lub powierzchni komórki spowoduje, że komórka będzie wrażliwa na chemikaliów i spowoduje uszkodzenie ogniwa oraz unieważnienie gwarancji.

Kontrole co dwa tygodnie

Wolny chlor: 1,0-2,0 ppm

pH: 7,2-7,5

Miesięczne kontrole

Całkowita alkaliczność (tac) pH: 80-120 ppm

Stężenie soli: 4000–6000 ppm

Kwas cyjanurowy: 30-50 ppm

Ogniwo tytanowe: Kontrola wzrokowa depozyty.

Ogólne utrzymanie

- Basen należy odkurzyć jak zwykle, a odpieniacze należy czyścić w razie potrzeby.
- **PŁUKANIE WSTECZNE FILTRA:** System wymaga tylko sporadycznego czyszczenia filtra; raz na 20 dni powinno wystarczyć (zakładając ciśnienie filtra nie przekracza 1 bara, w takim przypadku może być konieczne czyszczenie filtra).

BARDZO WAŻNE: Upewnij się, że podczas czyszczenia filtra elektroliza jest wyłączona. Jeśli system steruje pompą filtra, użyj opcji „czyszczenie filtra”.zaprogramowany tryb filtrowania. Patrz rozdział 5 – Filtracja / Czyszczenie filtra w Ogólnej instrukcji instalacji

- **DODAWANIE NOWEJ WODY:** Jeśli wpuścisz nową nieuzdatnioną wodę do basenu, a nie przez skimmer lub kanał przelewowy.

Nie zapomnij dodać niezbędnej ilości soli (6 g) na litr dodanej wody.

- Zalecamy uruchamianie systemu 2-3 razy w tygodniu (2-3 godziny dziennie)
- **POMPY DOZUJĄCE:** Okresowo sprawdzaj pojemnik pod kątem płynu do regulacji pH, aby zapobiec wyschnięciu pompy dozującej. Pompa dozująca wymaga konserwacji (**PATRZ INSTRUKCJE NA OPAKOWANIU**).
- **SONDY pH / redoX / PRZEWODNOŚCI:** Sondy należy czyścić zawsze, gdy jest to konieczne (1-2 miesiące). Wkład sondy jest czyszczony w wodzie destylowanej (przezroczysta ciecz). Po każdym czyszczeniu sondy należy ponownie skalibrować. Ponadto: sondy nie mogą nigdy wysychać i muszą znajdować się w opakowaniu transportowym dostarczonym z sondą i muszą być stale zanurzone, na przykład w wodzie, podczas przechowywania. Sondy pH i Redox to materiały eksploatacyjne o ograniczonej żywotności do 6 miesięcy!

- Rozwiązywanie problemów

Pusty wyświetlacz

- Sprawdź, czy świeci się włącznik/wyłącznik.
- Sprawdź przewód łączący wyświetlacz z płytą główną.
- Sprawdź bezpiecznik urządzenia 3,15 A – mógł zadziałać z powodu przeciążenia.
- Sprawdź zasilanie 110 V/60 Hz - 230 V/50 Hz.
- Jeśli problem nie ustąpi, skontaktuj się z SERWISEM TECHNICZNYM

Elektroliza nie osiąga maksymalnej intensywności

- Niska temperatura wody.
- Sprawdź stężenie soli kuchennej w wodzie.
- Sprawdź stan ogniwa elektrolitycznego (może zawierać osady lub skała).
- Oczyszczyć celę zgodnie z instrukcjami w rozdziale 4.
- Oczyszczyć detektor przepływu znajdujący się w obudowie ogniwa.
- Sprawdź, czy ogniwo tytanowe nie jest zużyte (gwarantowane na maks. 5000 godzin, ok. 2-3 lata przy użytkowaniu latem).

Poziom wolnego chloru nie osiąga wartości 0,3–0,8 mg/l

- Wydłuż interwał filtra.
- Zwiększ poziom elektrolizy.
- Sprawdź poziom soli kuchennej w basenie (6 g NaCl/l).
- Sprawdź, czy roztwory testowe nie są przeterminowane zestaw testowy.
- Sprawdź, czy temperatura wody nie wzrosła (zalecamy 29°C) lub czy nie zwiększyła się intensywność korzystania z basenu.
- Jeśli pH wody przekracza 7,5, należy je wyregulować.

Wyświetlacz elektrolizy pokaże NISKI

- Woda nie ma wystarczającej przewodności (patrz rozdział 3 – Wstępne uzdatnianie wody).
- Sprawdź depozyty na komórce.
- Patrz rozdział 5 – Elektroliza nie osiąga maksymalnej intensywności.

Na wyświetlaczu elektrolizy pojawi się FLOW

- Sprawdź kabel czujnika przepływu.
- Oczyszczyć osady z detektora przepływu w górnej części obudowy ogniwa.
- Sprawdź, czy w układzie nie ma powietrza (sonda musi być zawsze zanurzona).
- Sprawdź ciśnienie na manometrze filtracyjnym i w przypadku zatkania, ciśnienie wyższe niż 1 bar, aby przepłukać filtr piaskowy.

Nadmiar chloru w wodzie

- Zmniejsz intensywność ogniwa elektrolitycznego.
- Jeśli twój system zawiera automatyczną kontrolę redoX, sprawdź zestaw wartość redoX.
- Sprawdź sondę redoX i jeśli nie można jej skalibrować, oznacza to, że sonda jest trzeba wymienić..⁶

Tytanowe ogniwo elektrolityczne zawiera osady w czasie krótszym niż 1 miesiąc

- Do bardzo twardych wód o wysokim pH i całkowitej zasadowości: woda buforowa regulująca pH i całkowitą zasadowość.
- Sprawdź, czy system automatycznie zmienia polaryzację co około 300 minut.
- Skonsultuj się z naszym serwisem technicznym, jeśli rozważasz przyspieszenie zmiany polaryzacji (automatyczne czyszczenie). OSTRZEŻENIE: Proporcjonalnie przyspieszyć zmianę biegunowości skraca żywotność ogniwa elektrolitycznego (maks. 5000 godzin).

Alarm AL3 i zatrzymanie pompy dozującej pH

- Osiągnięto maksymalny czas dozowania (standardowo 60 minut) i pompa dozująca kwas zatrzymuje się, aby zapobiec zakwaszeniu wody.
- Naciśnij ESC (), aby usunąć komunikat i wznowić pomiar. Aby wykluczyć błędy urządzenia, wykonaj następujące kontrole: Sprawdź, czy wartość pH sondy jest prawidłowa (jeśli nie, skalibruj sondę lub wymień na nową); Sprawdź, czy kanister regulatora pH jest pełny i czy pompa dozująca działa prawidłowo; Sprawdź pompę dozującą o zmiennej prędkości.

Białe płatki w wodzie

- Woda jest zbyt twarda i niezrównoważona.
- Zrównoważyć wodę i sprawdzić ogniwo elektrolityczne, w razie potrzeby wyczyścić.
- Zmierz twardość wody w basenie, w razie potrzeby skoryguj ją i do czyszczenia użyj flokulantu, klarowanie wody.

Rdza na metalowych częściach basenu

- Elementy metalowe nie posiadają znormalizowanego uziemienia. Skontaktuj się z elektrykiem, aby rozwiązać problem.
- Stosować wyłącznie komponenty z tytanem, nie ze stali nierdzewnej odpowiedni.

Biegunowość 1 osiąga maksymalną intensywność, ale polaryzacja 2 (automatyczne czyszczenie) nie osiąga maksymalnej intensywności

- Jeśli poziom soli jest prawidłowy (4-6 g/l): żywotność ogniwa elektrolitycznego dobiega końca. Od teraz sprawdzaj intensywność co 15-30 dni.
- Jeśli polaryzacja 2 nie osiąga średniej intensywności, zalecamy wymianę ogniwa na nowe, gdy ma to miejsce w sezonie letnim.



OSTRZEŻENIE:

Utrzymuj poziomy środków chemicznych w basenie zgodnie z instrukcjami zawartymi w niniejszej instrukcji.

CZYSZCZENIE FILTRA

Bardzo ważne: Podczas czyszczenia filtra upewnij się, że jednostka sterująca jest wyłączona. Jeżeli system steruje pompą filtra, należy skorzystać z zaprogramowanej opcji „czyszczenia filtra”. Tryb filtra. Patrz rozdział 5 – Filtracja / Czyszczenie filtra w Ogólnej instrukcji instalacji

BARDZO WAŻNE

Nie zapominaj, że system potrzebuje trochę czasu, aby dostosować się do Twojego basenu i że przez pierwsze 5 dni będziesz musiał zwiększać intensywność działania urządzenia, regularnie sprawdzając parametry wody w basenie, takie jak wolny chlor i pH.

GRUNT

Wszystkie metalowe elementy basenu, takie jak lampy, drabinki, wymienniki ciepła, odpływy lub podobne elementy znajdujące się w promieniu 3 m (10 stóp) od basenu, muszą być uziemione do 37 omów za pomocą głównego połączenia ochronnego, patrz rozdział Przygotowanie do budowy — Rozdzielczość elektryczna. Jeśli używasz wymienników ciepła, zalecamy, aby były wykonane z tytanu.

BEZPIECZEŃSTWO

Aby uniknąć wypadków, ten produkt nie może być obsługiwany przez dzieci, chyba że są one nadzorowane przez osobę dorosłą. Dzieci muszą być nadzorowane przez cały czas przebywania w basenie lub w jego pobliżu.

OBSŁUGA I DOZOWANIE NIEBEZPIECZNYCH SUBSTANCJI CHEMICZNYCH

Z chemikaliami należy obchodzić się bardzo ostrożnie. Przygotowując kwas, zawsze dodawaj kwas do wody, nigdy nie dodawaj wody do kwasu, ponieważ może to spowodować powstanie bardzo niebezpiecznych gazów.

- Szafka elektroniczna



OPIS	SAL 16
Maks. produkcja Cl ₂ /godz	16 g
Stężenie soli	4 g do 100 g Na/Cl
Objętość basenu m ³ (do 28°C)	65 m ³
Objętość basenu m ³ (+ 28°C)	40 m ³
Wyświetlacz	Kolorowy wyświetlacz TFT o przekątnej 2,8 cala (20 m) (5 języków)
Zasilacz	220 V 50/60 Hz
Wyjście	8-15 A
Maksymalne zużycie	120 W
Wymiary	270 x 220 x 115 mm
Szafka elektroniczna	Ognioodporny plastik ABS w kolorze czarnym
Przednia okładka	Niebieski plastik ABS
Elektron.	Mikroprocesor 32-bitowy
Regulacja intensywności	Ampery + wolty
Wentylacja	Wentylator
Automatyczne czyszczenie	Programowalne od 1 do 24 godzin
Przełącznik przepływu	Czujnik gazu
Licznik godzin	Tak - dostępne dla klienta
Kontrola przygotowania do dezynfekcji	g/l
Alarmy	Za mało soli / brak przepływu / pomiar pH / bardzo wysokie lub niskie pH / maks. czas pomiaru pH / błąd pamięci
Wyświetlacz stężenia soli	Wykrywanie g soli/l (dokładność ± 10%)
Kontrola preparatu poprzez zakrycie basenu	Programowalne przygotowanie do dezynfekcji 0-100% w zależności od tego, czy zadaszenie basenu jest otwarte czy zamknięte
Kontrola przygotowania za pomocą wew. sygnał	Programowalne przygotowanie do dezynfekcji 0-100% w zależności od sygnału zewnętrznego (2 wejście analogowe)
Komunikacja	MODBUS / WIFI
Sterowanie wyjściami głównymi	Czas filtracji / oświetlenie / temperatura
Sterowanie dodatkowymi wyjściami	4 przełączniki do sterowania 4 innymi urządzeniami basenowymi

- Ogniwo elektrolityczne



OPIS	NEO 16
Ogniwo elektrolityczne	4 płytki tytanowe Ogniwa MONOPOLAR
Minimalne natężenie przepływu	5m ³ /godz
Rozmiary talerzy cel	200 x 45 mm
Materiał powłoki komórkowej	Plastik PVC przezroczysty
Uchwyt na komórkę	Gwintowany dla łatwej instalacji
Średnica przyłącza rurowego	63 mm
Wymiary komórki	355x305x305mm
Rozmiar kabla komórkowego	(3x4)x1,5m
Czujnik gazu	Zintegrowany z komórką
Maksymalne ciśnienie	4kg/cm ²
Maksymalna temperatura	45°C

- Automatyczne kontrole



Opis	pH	Redox	Wolny chlor	Przewodność	Temperatura
Połączyć	Bg	Eg	H	I	T
Typ sondy	Szkło	Szkło	Amperometryczny (Au – Cu)	Szkło	Termometr
Skala	0-14 pH	0-1000 mV	0-10 ppm	0-20,000 MS	0-100°C
Dokładność pomiaru	0,1 pH	1-3 mV	0,10 ippm	10 MS/100 MS	1°C
Materiał	Ag/Clo	Złoto	Miedź / Złoto		Stal nierdzewna
Uchwyt sondy	ABS 50/63 mm				
Kabel	2 m				
Wtyczka	BNC z zabezpieczeniem	BNC z zabezpieczeniem	Złącza	Złącza	Złącza

- Wymiary



Instrukcje Instalacji UZDATNIANIE WODY SŁONEJ

- Podłączenie elektryczne jednostki sterującej

System uzdatniania wody do basenów.

Niniejsza instrukcja instalacji i obsługi jest ogólnym przewodnikiem dla wszystkich modeli solniczek dostarczanych przez spol. Albixon a.s. (Oxilife, Hidrolife, Neosal). Niektóre funkcje i ustawienia wymienione w tej instrukcji dotyczą tylko odpowiednich modeli obsługujących te funkcje lub wyposażenia opcjonalnego, które nie jest zawarte w pakiecie podstawowym.

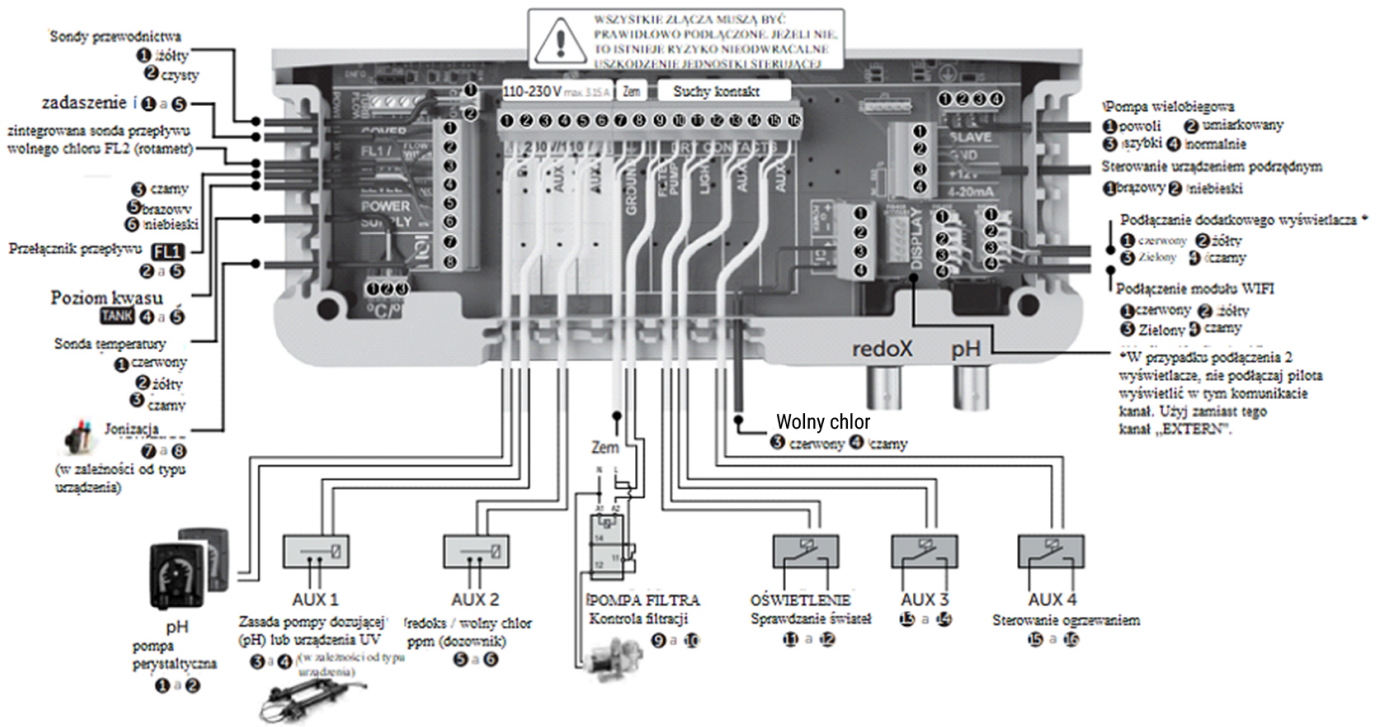

• Główny ekran

Wyświetlacz przycisku

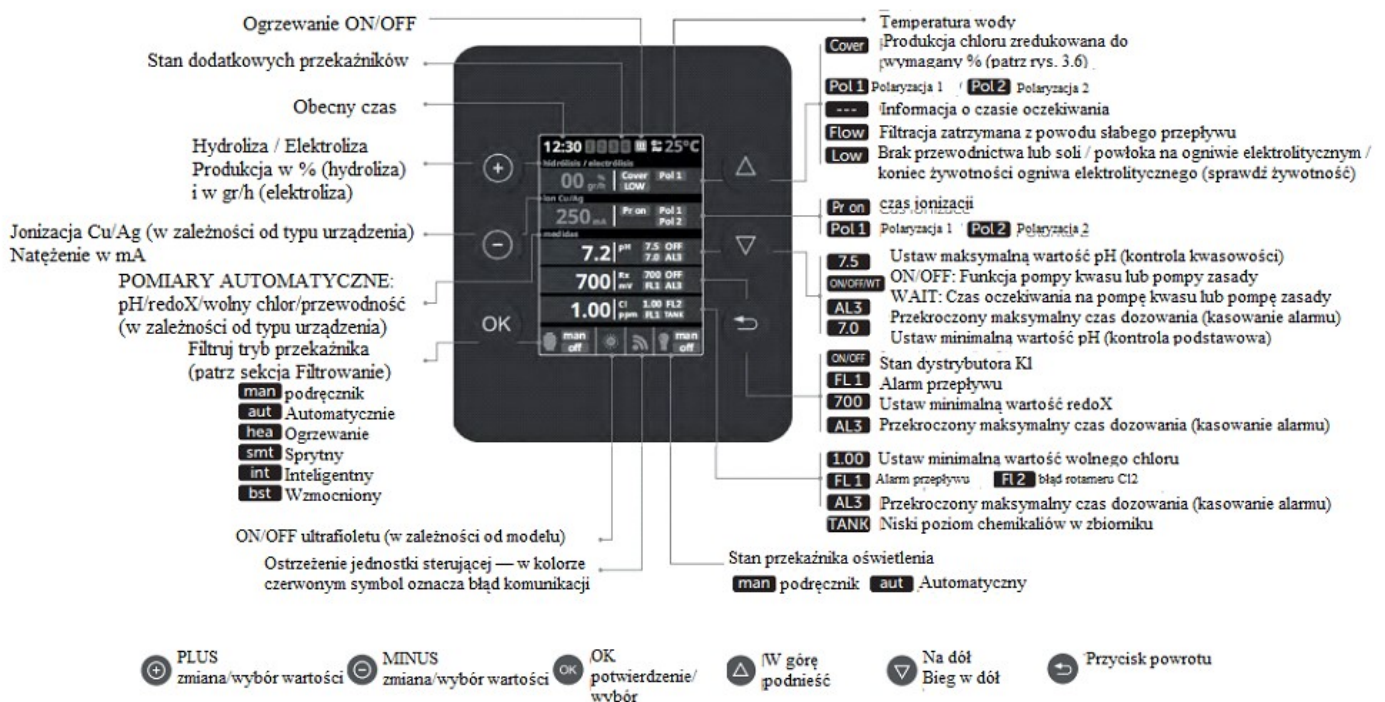

Ekran dotykowy

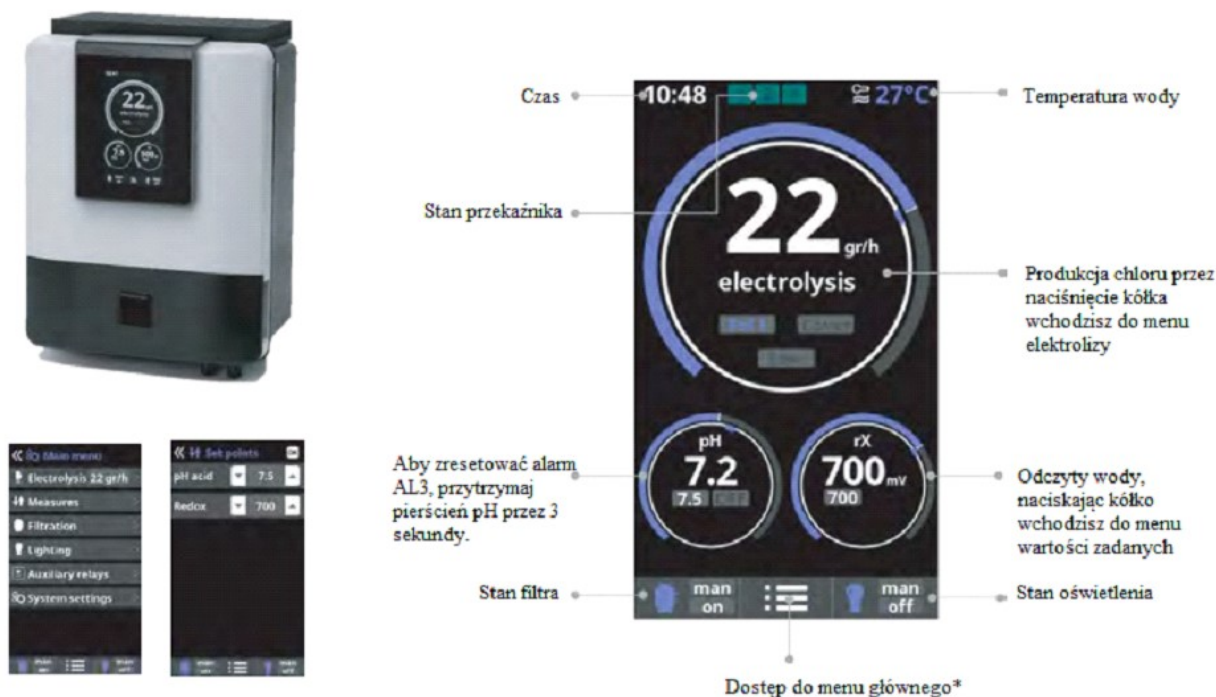

*Zmiana wyświetlania ekranu startowego:

Menu główne -> Konfiguracja -> Ekran -> Wizualizacja -> wybierz Wskaźniki lub Klasyczny -> OK

- **Hydroliza / Elektroliza (w zależności od typu urządzenia)**



3.1 Hydroliza/elektroliza:

Pokazuje ustawienia funkcji elektroliza lub hydroliza (w zależności od typu urządzenia).

3.2 Produkcja:

Elektroliza – pokazy wymagana produkcja chlor (g/h). Hydroliza – pokazuje wymagany produkcja dezynfekcji (%).

3.3 Zasolenie:

Mierzy gr/l soli w wodzie.

Patrz sekcja 9

3.4 Wzmocnienie: Solniczka działa przez 24 godziny przy maksymalnych dawkach Cl. Po tym czasie elektroliza powraca do ustawionej wartości. Kontrola redoks może być wyłączona podczas doładowania.

3.5 Tryb: Jeśli ma urządzenie sondy za darmo chlor i redoks, to wszystko tutaj określa, które z nich parametry będą kontrolować ogniwo elektrolityczne do produkcja chloru.

3.6 Pokrycie dachu: Włączanie lub automatyczne wyłączenie regulacja tworzenia chloru pod zadaszeniem.
Więcej w rozdziale 10

• Pomiar

Ustawianie wartości



4.1 Parametry nastawcze i sondy pomiarowe.

4.2 Ustawienia dla wszystkich pomiarów.

4.3 Wartości ustawień: Idealne wartości do regulacji parametry w zależności od typu urządzenia. Podstawowe ustawienia wartości:

pH: 7,2-7,5; redoks: 600-800; Wolny chlor: 0,3–0,8 mg/l(maks.);

Przewodność: 1500-2500 dla hydrolizy i 7000-10000 dla elektroliza.

Kalibracja pH

Opcjonalna kontrola pH
Pomiar i regulacja pH w wodzie

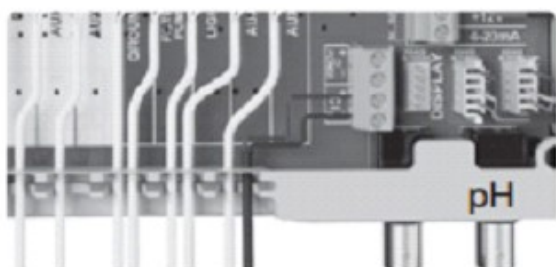

4.4 Kalibracja sondy pH: Zalecamy wykonanie każdego miesiąca. Sondy pH i Redox (ORP) mają żywotność 6 miesięcy od instalacji!

4.5 Roztwory kalibracyjne (roztwory wzorcowe pH7/pH10/obojętne): postępuj zgodnie z instrukcjami w siedmiu po kolejne punkty pojawiające się na wyświetlaczu.

(Możesz zobaczyć pierwszy krok na rysunku 4.6.).

Opcja Reset Cal kasuje wcześniej wykonane kalibracje.

4.7 Kalibracja ręczna: Umożliwia regulację sondy w 1 kroku (bez roztworów kalibracyjnych - przy użyciu zwykłego testera basenowego) - zalecana tylko do korygowania niewielkich odchyłeń pomiaru.

4.8 Pozostaw sondę w wodzie i przyciskami plus/minus dostosuj zmierzoną wartość do wartości odniesienia (z wyniku pomiaru innym testerem).

kalibracja redoX

Wartość redoks wskazuje potencjał utleniania/redukcji i służy do określenia stopnia sterylizacji wody.

Regulowane parametry lub wymagane wartości obejmują min./max. dopuszczalny poziom redoks przed podłączeniem/odłączeniem ogniwa tytanowego. Ustawienia idealnej szybkości (pożądaney wartości) redoks jest ostatnim krokiem w sekwencji uruchamiania systemu. Możesz znaleźć optymalny poziom redoks dla swojej puli w następujący sposób:

- Podłącz system filtrów basenowych (sól musi być dostatecznie rozpuszczona w basenie).
- Do basenu dodaj chlor do stężenia 1-1,5 ppm (około 1-1,5 g/m³ wody). Wartość pH musi mieścić się w przedziale 7,2-7,5.
- Po 30 minutach sprawdź stężenie chloru w basenie (za pomocą ręcznego zestawu testowego DPD1), aby sprawdzić, czy mieści się ono w zakresie 0,3-0,8 mg/L. patrzeć na wynik redoks i zapisać tę wartość jako żadaną wartość do podłączenia/odłączenia ogniwa elektrolitycznego.
- Następnego dnia sprawdź wolny chlor (za pomocą ręcznego zestawu testowego DPD1) i wartość redoks. W razie potrzeby zwiększ/zmniejsz żadaną wartość.
- Nie zapomnij sprawdzić wymaganej wartości redox co dwa miesiące lub po zmianie parametrów wody (pH/temperatura/przewodność).

Opcjonalna regulacja redoX Pomiar i regulacja redoX Kontrola redoks wykrywa poziom dezynfekcja

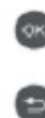
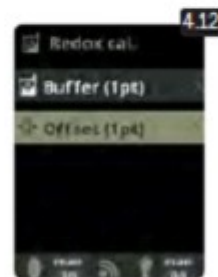
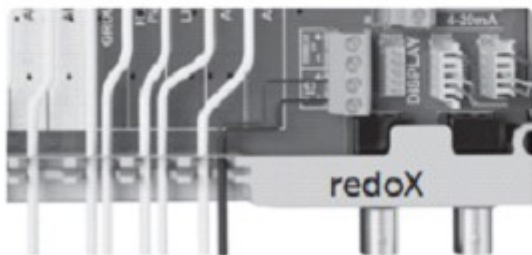
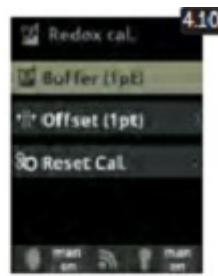
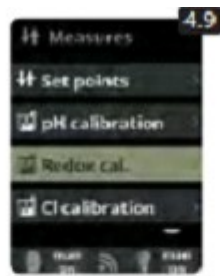

4.9 Kalibracja sondy redox: Zaleca się wykonywanie co 2 miesiące pracy.

Sondy pH i Redox (ORP) mają żywotność 6 miesięcy od instalacji!

4.10 Roztwory kalibracyjne (ciecz 465 mV): Postępuj zgodnie z instrukcjami na wyświetlaczu. (Pierwszy możesz zobaczyć krok na rysunku 4.11.)

Opcja Reset Cal kasuje wcześniej wykonane kalibracje.

4.12 Kalibracja ręczna: Umożliwia ustawienie sondy w 1 kroku (bez roztworów) - zalecana tylko przy korygowaniu niewielkich odchyłek pomiaru.

4.13 Zostaw sondę w wodzie i przyciskami plus/minus dostosuj zmierzoną wartość do wartości referencyjnej wartość (za pomocą testera basenowego do pomiaru wolnego chloru i pH).

Kalibracja wolnego chloru

Opcjonalna kontrola wolnego chloru Pomiar i regulacja wolnego chloru sprawdza wartość wolnego chloru w wodzie w ppm.

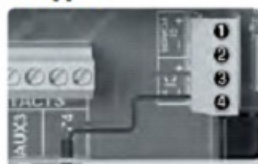

Sonda wolnego chloru
3 czerwony 4 czarny



Sonda swobodnego przepływu
chloru F2 (rotametr)

3 czarny
5 brązowy
6 niebieski

W przypadku korzystania z pompy o zmiennej prędkości należy skalibrować sondę przy użyciu najczęściej stosowanej prędkości filtra.

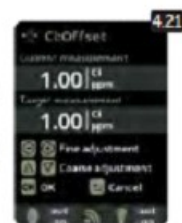
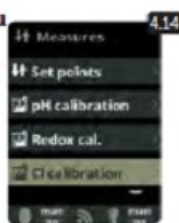

4.14 Kalibracja sondy wolnego chloru: Zaleca się przeprowadzanie jej co miesiąc w okresie użytkowania basenu.

4.15 Kalibracja przy użyciu roztworów (fotometr DPD1):

Postępuj zgodnie z instrukcjami w punkcie 6, które pojawiają się na wyświetlaczu.

4.16 Kroki od 1 do 6 — Skalibruj Cl na 0 ppm (przesunięcie): Zamknij przepływ wody przez sondę i poczekaj, aż sonda wskaże mniej niż 0,10 ppm. Odczekaj od 5 do 60 minut. Gdy wartość będzie najbliższa zeru, naciśnij przycisk OK.

Opcja Reset Cal kasuje wcześniej wykonane kalibracje.

4.17 Krok 3 do 6 – Kalibracja Cl: Otwórz dopływ wody tak, aby osiągnąć 80-100 litrów na godzinę. Poczekaj, aż odczyt się ustabilizuje wartości ppm. Odczekaj od 5 do 20 minut. Jeśli wartość jest stabilna, naciśnij przycisk OK.

4.18 Krok 5 do 6 - Za pomocą przycisków plus/minus ustaw rzeczywistą wartość wolnego chloru w ppm wykrytą przez tester DPD1 (tester kropelkowy)

4.19 Kroki od 6 do 6 — Jeśli ta część się nie pojawi, powtórz kalibrację.

4.20 i 4.21 Kalibracja ręczna: Otwórz przepływ wody i ustaw przepływ na prawidłową wartość (80-100l/h). Poczekaj kilka minut, aż przepływ się ustabilizuje. Użyj przycisków plus/minus, aby ustawić poziom chloru w wodzie (znajdź wartość chloru w wodzie za pomocą testera kropelkowego DPD1). Po wprowadzeniu wartości wykrytej przez DPD1, naciśnij przycisk OK dla potwierdzenia.

Kalibracja przewodności

Opcjonalna regulacja sondy przewodności
Pomiar i kontrola przewodności wody w jednostkach mikrosimensów



Sonda przewodności

- 1 żółty
- 2 czysty

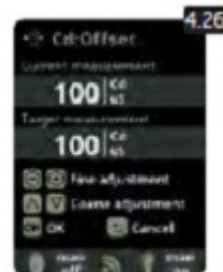
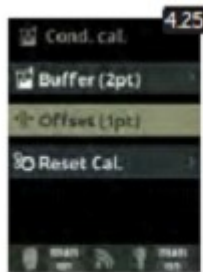
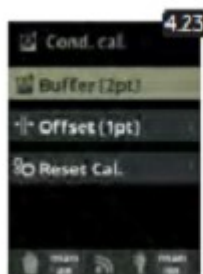
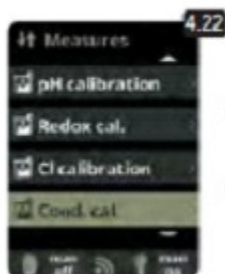

4.22 Kalibracja sondy przewodności

W okresie korzystania z basenu zalecamy kalibrację co miesiąc.

4.23 Kalibracja z roztworami (wartości roztworu 1413 μS / 12880 μS / neutral): Postępuj zgodnie z instrukcjami w punkcie 7, które pojawiają się na wyświetlaczu. (Możesz zobaczyć pierwszy krok na rysunku 4.24.).

Opcja Reset Cal kasuje wcześniej wykonane kalibracje.

4.25 Kalibracja ręczna

Umożliwia ustawienie sondy w jednym kroku (bez roztworów).

Służy jedynie do regulacji niewielkich odchyłeń.

4.26 Pozostaw sondę w wodzie i wyreguluj za pomocą przycisków plus/minus wartość zmierzona do wartości wzorcowej (z wyniku pomiaru innym testerem)

Kalibracja temperatury

Opcjonalny czujnik temperatury
czujnik temperatury jest niezbędny do aktywacji trybów filtrowania
Ogrzewanie, inteligentne, inteligentne.

Temperature probe

- 1 czerwony
- 2 żółty
- 3 czarny

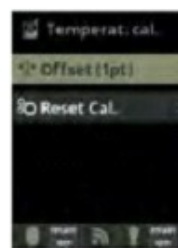
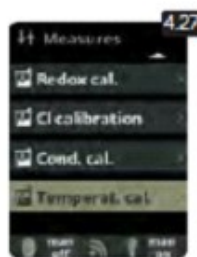
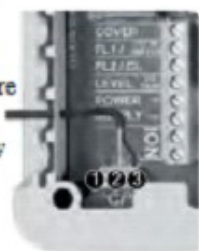

4.27 i 4.28 Kalibracja czujnika temperatury

Aby wyregulować różnicę między zmierzonym a aktualną temperaturę, użyj przycisków plus/minus i góra/dół. Po ustawieniu aktualna temperatura, naciśnij przycisk OK.

Opcja Reset Cal kasuje wcześniej wykonane kalibracje.

• Filtrowanie

Tryb ręczny



5.1 Filtracja:

Ustawienia sterowania pompą filtrującą

Wybierz tryb filtrowania i potwierdź przyciskiem OK. Wybór tryb odbywa się za pomocą przycisków plus/minus.

5.2 Tryb ręczny

Ten tryb włącza i wyłącza proces filtrowania bez timera lub inne funkcje. Stan jest wyświetlany, gdy pompa filtra jest włączona. Patrz Czyszczenie filtra poniżej.

Tryb automatyczny



5.3 Tryb automatyczny

W tym trybie filtracja jest włączana i wyłączana zgodnie z timerem, który pozwala ustawić początek i koniec filtracji. Timer działa 24 godziny na dobę. Yippee można ustawić do 3 przedziałów czasowych. Za pomocą przycisków góra/dół wybierz przedział czasowy, który chcesz zmienić (1-3). Otwórz wybrany interwał za pomocą przycisków plus/minus. Dokładny czas ustawić ponownie za pomocą przycisków plus/minus. Przejdź do pola minut za pomocą przycisku w górę i wyreguluj za pomocą przycisków plus/minus. Naciśnij OK, aby potwierdzić i wróć, aby anulować. Wykonaj tę samą procedurę, aby ustawić pole zegara.

Patrz Czyszczenie filtra poniżej.

Tryb inteligentny



5.4 Inteligentny*

Tryb ten oparty jest na automatycznym timerze z możliwością ustawienia trzech interwałów filtrowania. Ustawiony czas filtrowania jest zależny od temperatury wody. Z tego powodu istnieje możliwość ustawienia dwóch parametrów temperaturowych.

Maksymalna temperatura: Jeśli temperatura jest niższa niż ustawiona temperatura maksymalna, filtrowanie odbywa się według ustawionych czasów filtrowania. **Minimalna temperatura:** Jeśli temperatura spadnie poniżej tej ustawionej temperatury, czas filtracji zostanie skrócony do minimalnego możliwego czasu pracy, czyli 5 minut. Czas filtrowania między tymi dwiema temperaturami będzie się zwiększał liniowo.

Za pomocą przycisków plus/minus ustaw żadaną minimalną i maksymalną temperaturę. Istnieje możliwość włączenia tzw. trybu przeciwwamrozeniowego, w którym filtrowanie rozpoczyna się, gdy temperatura wody spadnie poniżej 2°C. Skonsultuj się z centrum serwisowym, aby skorzystać z trybu Antifreeze.

Aby ustawić czasy 3 interwałów filtrowania, postępuj zgodnie z instrukcjami w sekcji Tryb automatyczny.

Patrz Czyszczenie filtra poniżej.

*Tryb ten jest wyświetlany tylko w przypadku aktywacji czujnika temperatury w menu serwisowym.

Tryb ogrzewania



5.5 Czasowe podgrzewanie wody z możliwością klimatyzacji*

Tryb ten zachowuje się tak samo jak tryb automatyczny, ale posiada również możliwość sterowania przełącznikiem grzania wody. W tym menu ustawia się żadaną temperaturę a solniczka przełączy podgrzewanie wody z histerezą 1°C. (Przykład: ustawiono temperaturę 23°C, gdy tylko temperatura spadnie do 22°C, solniczka włącza podgrzewanie wody i wyłącza się przy temperaturze 24°C.).

Za pomocą przycisków plus/minus ustawić żadaną temperaturę oraz włączyć lub wyłączyć ogrzewanie (ON/OFF).

Clima OFF: Ogrzewanie jest włączane tylko podczas ustawionej przerwy między filtrami.

Clima ON: Jeśli temperatura spadnie poniżej ustawionej wartości, solniczka wyłączy pompę i ogrzewanie. Gdy tylko temperatura osiągnie ustawioną wartość, pompa i ogrzewanie zostają wyłączone i ponownie włączone w kolejnej ustawionej strefie czasowej.

Aby ustawić przedziały czasowe, postępuj zgodnie z instrukcjami w sekcji Tryb automatyczny.

Patrz Czyszczenie filtra poniżej

* Używaj tylko klimatyzacji ON, ustawiona temperatura będzie utrzymywana i nie wprowadzaj przedziałów czasowych, ogrzewanie będzie dostarczane stale i będzie szybsze.

Tryb inteligentny

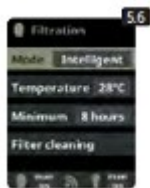

5.6 Inteligentny*

W tym trybie użytkownik ma do dyspozycji 2 parametry zapewniające żądaną temperaturę wody przy minimalnym czasie filtracji:

Możesz wybrać żądaną temperaturę wody i minimalny czas filtrowania (minimum 2 godziny i maksimum 24 godziny). Solniczka dzieli wybrany minimalny czas filtracji na 12 części, które rozpoczynają się co 2 godziny. Jeśli jedna z tych części zakończy się, zanim temperatura osiągnie żądaną temperaturę, filtrowanie i ogrzewanie będą kontynuowane, aż do osiągnięcia żądanej temperatury. Aby ograniczyć zużycie energii elektrycznej na czas filtracji do minimum, ten dodatkowy czas filtracji jest odejmowany następujące części minimalnego czasu filtrowania. Pierwsze 10 minut każdej sekcji filtra nie jest odejmowane.

Przykład (patrz rysunek): Minimalna temperatura = 28 °C i minimalny czas filtracji = 12 godzin.

Możesz ustawić żądaną temperaturę wody i minimalny czas filtracji za pomocą przycisków plus/minus.

Patrz Czyszczenie filtra poniżej

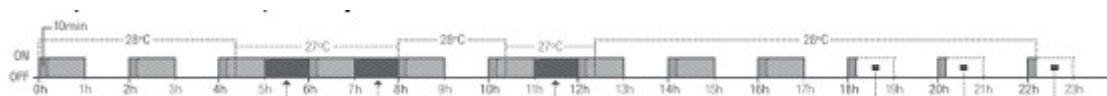

Czyszczenie filtra



5.7 Tryb czyszczenia filtra (oraz czyszczenie basenu za pomocą funkcji płukania)

Z tej sekcji (dostępnej z dowolnego trybu filtrowania) można łatwo wykonać płukanie wsteczne filtra piaskowego. Aktywacja tej części z dowolnego trybu filtrowania (Ręczny, Automatyczny, Ogrzewanie, Inteligentny) spowoduje odłączenie ogniwa elektrolitycznego i zapobiegnie wytwarzaniu Cl. Następnie postępuj w następujący sposób:

- Wyłączyć pompę filtra za pomocą przycisków plus/minus.
- Ustawić zawór filtra na funkcję płukania.
- Uruchomić pompę filtra. Na wyświetlaczu sprawdź czas, przez jaki pompa filtra przepuszcza wodę przez zawór w celu wykonania funkcji płukania. Upewnij się, że czas czyszczenia filtra piaskowego jest wystarczający. W zależności od rodzaju filtrowania, należy korzystać z funkcji filtrowania w ten sam sposób.
- Po przepłukaniu filtra piaskowego ponownie wyłącz pompę filtra i ustaw zawór filtra w pozycji funkcji filtrowania. Jeśli chcesz, możesz teraz uruchomić cykl płukania.
- Kontynuuj płukanie wsteczne, tym razem ustawiając zawór pompy filtra w pozycji przepłukiwania.
- Po wyjściu z menu czyszczenia filtrów system powraca do poprzedniego trybu.

• Oświetlenie



6.1 Oświetlenie

6.2 Tryb ręczny (ON/OFF)

6.3 Tryb automatyczny

Włącza i wyłącza światła zgodnie z timerem.

Timery można ustawić na różne częstotliwości: codziennie, co 2 dni, co 3 dni, co 4 dni, co 5 dni, co tydzień, co 2 tygodnie, co 3 tygodnie, co 4 tygodnie.

6.4 Światło LED

Jeśli w basenie są zainstalowane światła LED, użyj tego menu.

6.5 Wybór koloru:

Z tego menu możesz zmienić kolor światła w swoim basenie. Wybierz długość w sekundach w pozycji Długość impulsu i naciśnij przycisk Następny program, aby zastosować puls. Różne kolory można znaleźć w instrukcji obsługi reflektora LED.

6.6 Aby wyłączyć oświetlenie w wybranym czasie należy w menu głównym nacisnąć „minus”.

- **Dodatkowe przekaźniki**

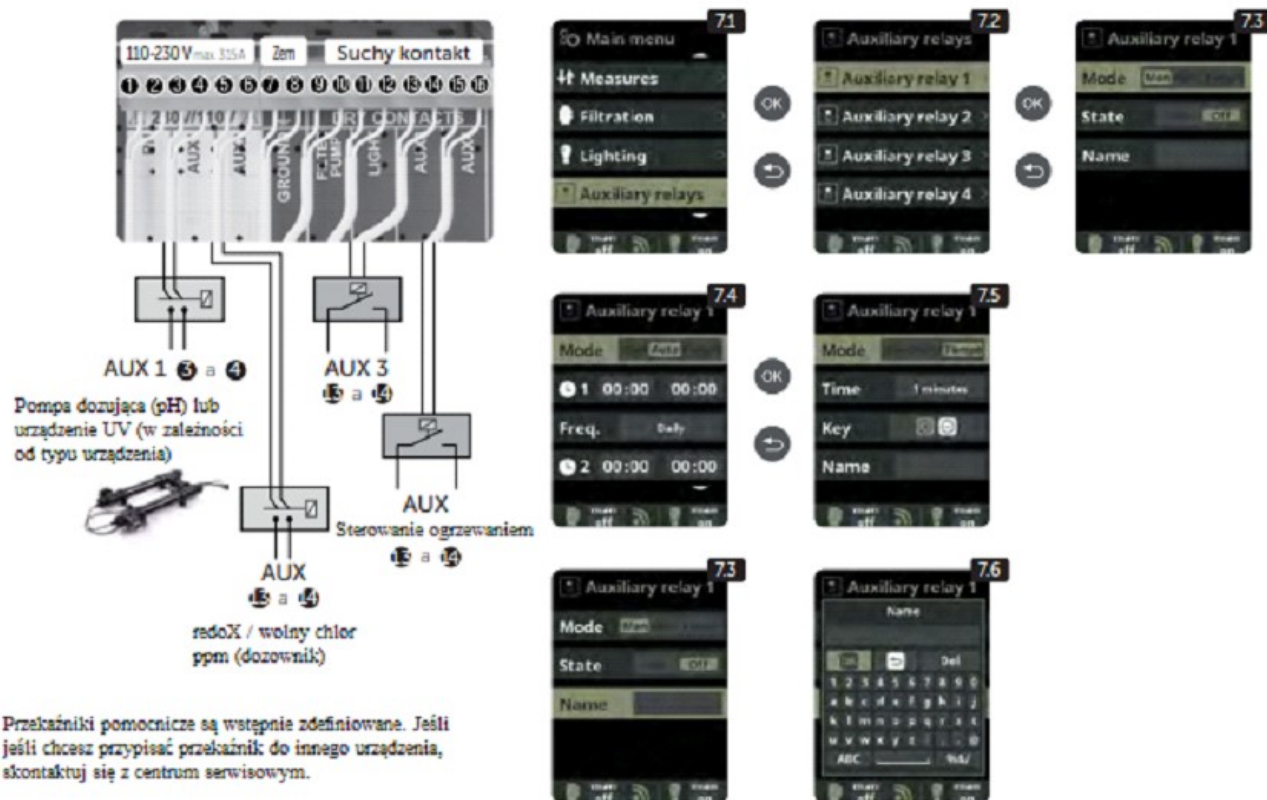

7.1 Przekaźniki pomocnicze

7.2 System umożliwia sterowanie maksymalnie 4 dodatkowymi przekaźnikami pomocniczymi (dla oczek wodnych, fontann, automatycznego nawadniania, zintegrowanego czyszczenia

systemy, pompy powietrza do jacuzzi, oświetlenie ogrodowe itp.). To menu pokazuje przekaźniki, które są dostępne w twoim urządzeniu i które można skonfigurować.

7.3 Tryb ręczny (ON/OFF).

7.4 Tryb automatyczny

Włącza i wyłącza przekaźnik zgodnie z timerem. Timer można ustawić na inną częstotliwość: codziennie, co 2 dni, co 3 dni, co 4 dni, co 5 dni, co tydzień, co 2 tygodnie, co 3 tygodnie, co 4 tygodnie.

7.5 Tryb timera

Czas pracy jest programowany w minutach. Po naciśnięciu odpowiedniego przycisku na panelu przednim przekaźnik załącza się na zaprogramowany czas

7.6 Zmiana nazwy przekaźników

Nazwę każdego przekaźnika pomocniczego można zmienić. Wybierz literę za pomocą klawiszy góra/dół i plus/minus na klawiaturze, która pojawi się na wyświetlaczu. Naciśnij OK, aby potwierdzić literę.

- **Ustawienia systemowe**



8.3 Ustawienia języka.

8.5 Ustawianie daty i godziny.

8.7 Ustawianie jasności wyświetlacza

(0 -100%) oraz programowanie czasu włączenia i wyłączenia głównego wygaszacza ekranu.

8.9 Dźwięk

Umożliwia ustawienie systemu tak, aby emitował dźwięki w następujących przypadkach

przypadki: naciśnięcie przycisku, powiadomienie (komunikat), ostrzeżenie (alarm), filtrowanie (uruchomienie filtrowania).

8.11 Hasło

Umożliwia zabezpieczenie dostępu do menu użytkownika hasłem.

Wprowadź hasło, naciskając kombinację pięciu przycisków; ty systemie zapisuje kombinację. Jeśli zapomnisz hasła, plik „main hasło”. Zapytaj o to firmę montażową lub dostawcę.

8.12 i 8.13 Godziny celi

System przechowuje czas działania modułów.

Zawiera (w nawiasach) liczbę wykonanych resetów licznika godzin elektrolizy / hydrolizy.

8.14 Informacje o systemie

Informacja o dostępnej wersji oprogramowania wyświetlacza TFT oraz modułu zasilacza.

Wyświetla również identyfikator węzła, który jest wymagany do skonfigurowania połączenia WI-FI systemu.

Ustawienia wifi*



Po podłączeniu modułu WIFI do sieci i zapaleniu się obu diod LED wejdź na www.vistapool.es

Podczas rejestracji uzupełnij wszystkie wymagane dane. Węzeł ID urządzenia patrz rozdział 8. Ustawienia systemowe - obrazy 8.13 i 8.14. Po zakończeniu tego procesu będziesz mieć pełną kontrolę nad swoim basenem, będziesz mógł zmieniać parametry takie jak wartości zadane, godziny filtrowania oraz włączanie/wyłączanie wszystkich przekazników pomocniczych.

8.15 Internet

Po podłączeniu modułu WIFI należy zrestartować urządzenie. Następnie opcja ustawień internetowych pojawi się w ustawieniach.

8.16 Wi-Fi

Wybierz WIFI, a moduł automatycznie wyszuka dostępne sieci. Wybierz żadaną sieć, aby podłączyć moduł WIFI.

8.17 Wprowadź hasło sieciowe za pomocą klawiatury widocznej na wyświetlaczu.

Wybierz literę za pomocą przycisków góra/dół i plus/minus. Do aby potwierdzić literę, naciśnij przycisk OK.

8.18 Wybierz punkt dostępu:

Wprowadź nazwę i hasło wybranej sieci.

8.19 Konfiguracja

Aby uzyskać bardziej szczegółową konfigurację, wejdź do tego menu lub skontaktuj się z centrum serwisowym.

8.21 Warunek

Sprawdź stan swojego połączenia.

8.22 Test połączenia

Sprawdź, czy połączenie się powiodło.

*Jeśli wymagane jest połączenie przewodowe, wymagane jest dodatkowe wyposażenie z modułem Ethernet.

- Zasolenie***



9.1 Zasolenie

Urządzenie pokazuje i mierzy ilość soli rozpuszczonej w wodzie w g/l. Pomiar jest ponownie obliczany, tj w zależności od temperatury wody, którą solniczka sama mierzy.

9.2 Aby zatwierdzić żadaną wartość należy w menu elektrolizy nacisnąć przycisk OK w punkcie Salinity (proces ten może potrwać kilka minut - rys. 9.4). Możemy również ustawić układ pomiarowy za pomocą zewnętrznego testera zasolenia (Rysunek 9.5).

9.3 Jeżeli nie posiadasz czujnika temperatury wpisz wartość ręcznie (zwiększy to dokładność pomiaru). Na wynik ma wpływ wiele czynników, takich jak temperatura wody czy pH. Ustawienia należy wykonywać co 2-3 miesiące.

* Uwaga: To ustawienie jest dostępne tylko dla określonych modeli pomiarowych zasolenie.

- Zadaszenie**

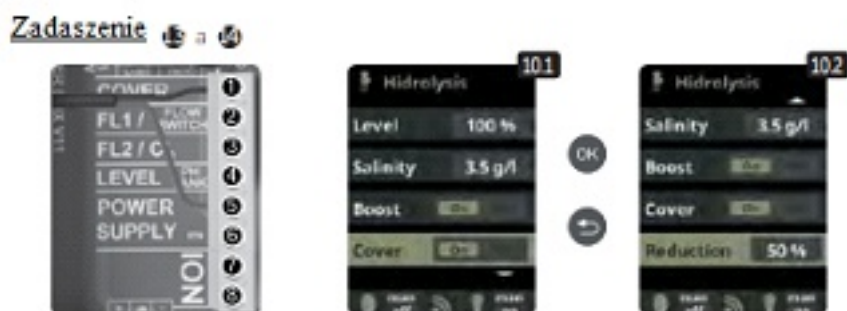

10.1 Pokrycia dachowe

Chodzi o włączenie lub wyłączenie automatycznej regulacji powstawania chloru pod dachem.

10.2 Kiedy basen jest zamknięty, produkcja chloru nie musi być ustawiona na 100%, dlatego ta funkcja zmniejsza produkcję chloru w ustawionych procentach.

Ta funkcja działa tylko z dodatkowym urządzeniem wykrywającym stan dachu otwarte/zamknięte.

- **Czujnik przepływu**



Istnieje możliwość dodania zewnętrznego czujnika przepływu do systemu. Połączenie widać na zdjęciu.

W celu aktywacji konieczne jest skontaktowanie się z centrum serwisowym. Ogniwo elektrolityczne ma czujnik przepływu gazu a zewnętrzny czujnik przepływu działa tylko jako segment kontrolny.

- **Czujnik poziomu (kanister)**



Podłącz czujnik poziomu do urządzenia, aby kontrolować objętość dostępną w zbiornikach chemikaliów, z których Twój system korzysta w dowolnym momencie. Aby aktywować czujnik, skontaktuj się z instalatorem /dostawcą. W ten sposób można zapewnić, że pompom dozującym nigdy nie zabraknie produktu i dozuje w próżni, unikając w ten sposób ewentualnych uszkodzeń.

- **Pompa wielobiegowa**

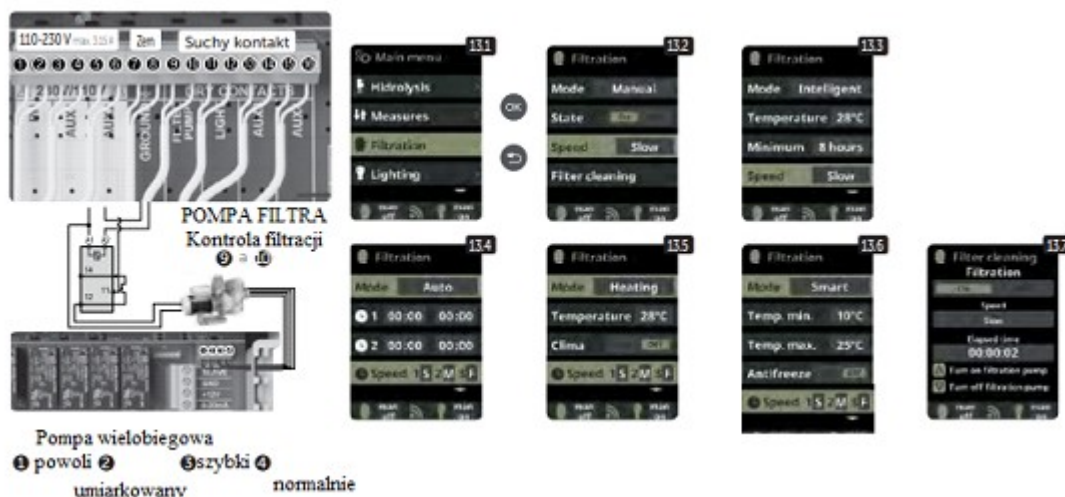

13.1 Pompa wielobiegowa

Skontaktuj się z dostawcą, aby zainstalować pompę wielobiegową.

13.2 i 13.6 Po podłączeniu pompy można ustawić inną prędkość dla każdego czasu filtracji

F - szybko, M - średnio szybko i S – wolno

13.7 Czyszczenie filtra:

Do czyszczenia filtra piaskowego wykorzystuje tryb szybki pompy wielobiegowej.

Dziękujemy za korzystanie z produktów firmy ALBIXON



ALBIXON

Call centrum: 477 07 07 11

www.ALBIXON.cz

W instrukcjach zastosowano zdjęcia poglądowe. Zastrzega się błędy składu i druku